











Ограничитель перенапряжения (RC-элемент) для 3RT1 S6, S10, S12 с подключением на пружинных клеммах (привод) 48–127 В AC, 70–150 В DC



торговая марка изделия	SIRIUS		
наименование изделия	ограничитель перенапряжения		
Общие технические данные			
сертификат соответствия	CE / UL / CSA		
Директива RoHS (дата)	07/01/2006		
тип напряжения оперативного напряжения питания	AC/DC		
оперативное напряжение питания 1 при переменном токе	<ul style="list-style-type: none"> • при 50 Гц 48 ... 127 V • при 60 Гц 48 ... 127 V 		
частота оперативного напряжения питания	<ul style="list-style-type: none"> • 1 расчетное значение 50 Hz • 2 расчетное значение 60 Hz 		
оперативное напряжение питания 1	<ul style="list-style-type: none"> • при постоянном токе 70 ... 150 V 		
исполнение ограничителя перенапряжений	RC-звено		
Условия окружающей среды			
окружающая температура	<ul style="list-style-type: none"> • при эксплуатации -25 ... +60 °C • при хранении -40 ... +80 °C 		
Разрешения Сертификаты			
General Product Approval	EMC	Declaration of Conformity	
 Confirmation			
			
Declaration of Conformity	Test Certificates	Marine / Shipping	
	Special Test Certificate		
			
other	Railway	Environment	
Confirmation	Miscellaneous	Special Test Certificate	Environmental Con-

Дополнительная информация

Siemens has decided to exit the Russian market (see here).

<https://press.siemens.com/global/en/pressrelease/siemens-wind-down-russian-business>

Siemens is working on the renewal of the current EAC certificates.

Please contact your local Siemens office on the status of validity of the EAC certification if you intend to import or offer to supply these products to an EAC relevant market (other than the sanctioned EAEU member states Russia or Belarus).

Информация об упаковке

[Информация об упаковке](#)

Information- and Downloadcenter (каталоги, брошюры,...)

<https://www.siemens.com/ic10>

Industry Mall (Каталог и система обработки заказов)

<https://mall.industry.siemens.com/mall/ru/ru/Catalog/product?mlfb=3RT1956-1CC02>

Онлайн-генератор Cax

<http://support.automation.siemens.com/WW/CAXorder/default.aspx?lang=en&mlfb=3RT1956-1CC02>

Service&Support (руководства, инструкции по эксплуатации, сертификаты, указания, FAQ,...)

<https://support.industry.siemens.com/cs/ww/en/ps/3RT1956-1CC02>

Банк изображений (фотографии продуктов, двухмерные размерные чертежи, трехмерные модели, схемы приборов, макросы EPLAN, ...)

http://www.automation.siemens.com/bilddb/cax_de.aspx?mlfb=3RT1956-1CC02&lang=en

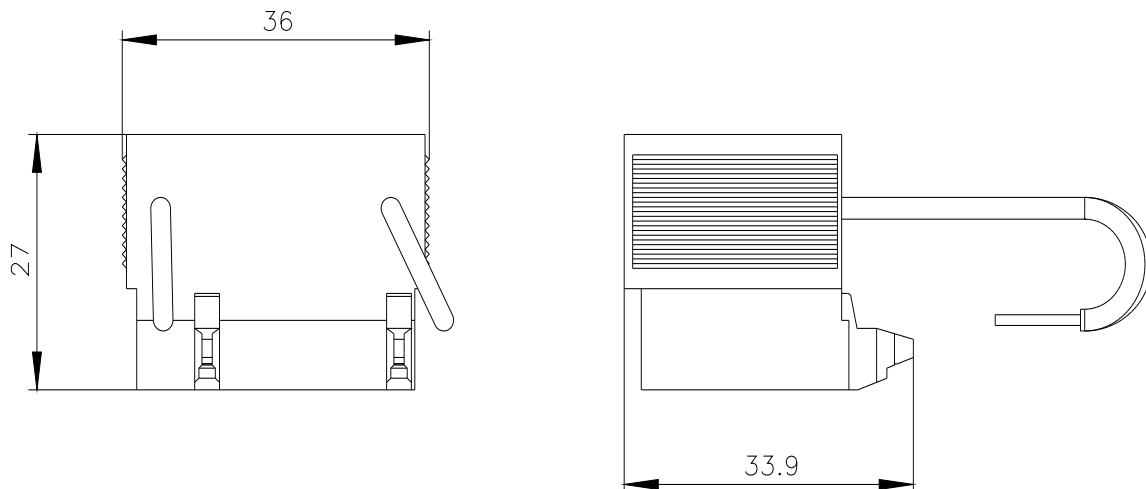

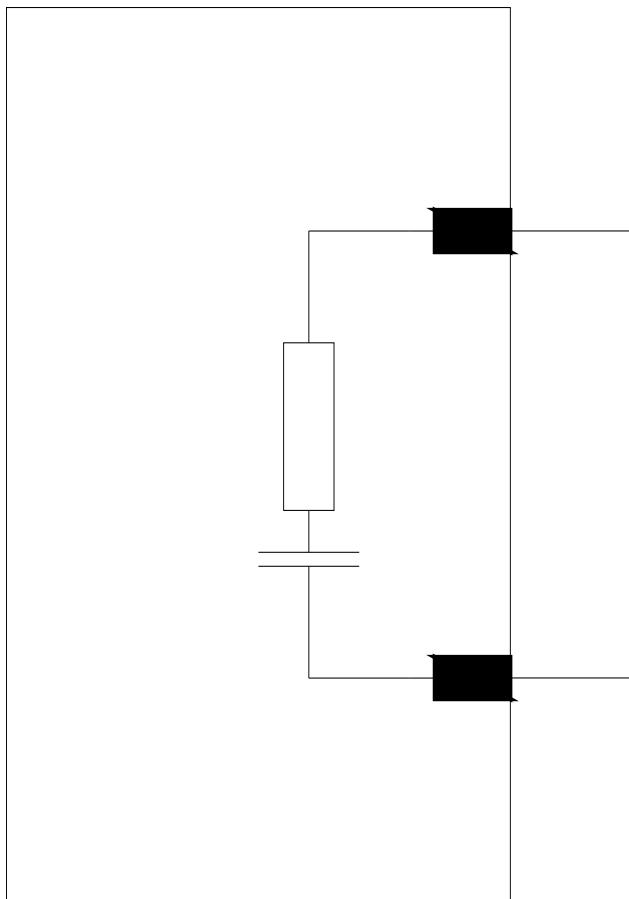

последнее изменение:

22.10.2022 