











Соединительный штекер для автоматического выключателя Типоразмер S0 с винтовым зажимом (одинарная упаковка)



пригодность к использованию		силовой выключатель 3RV2				
Общие технические данные						
типоразмер автоматического выключателя		S0				
мощность потерь [Вт] при расчетном значении тока при переменном токе в теплом рабочем состоянии на каждый полюс		1,6 W				
тепловой ток		32 A				
Директива RoHS (дата)		07/01/2006				
число полюсов для главной цепи		3				
рабочий ток расчетное значение		32 A				
Безопасность						
степень защиты IP с лицевой стороны согласно МЭК 60529		IP20				
защита от прикосновения с лицевой стороны согласно МЭК 60529		с защитой от вертикального прикосновения пальцем спереди				
Подсоединения/ клеммы						
исполнение электрического соединения для главной цепи		вставной, без клемм				
Разрешения Сертификаты						
General Product Approval		Declaration of Conformity		Test Certificates	Marine / Shipping	
Confirmation					Special Test Certificate	
Marine / Shipping					other	
					Confirmation	
other		Railway		Environment		
Miscellaneous			Special Test Certificate	Vibration and Shock	Environmental Confirmations	
Дополнительная информация						
Siemens has decided to exit the Russian market (see here).						

<https://press.siemens.com/global/en/pressrelease/siemens-wind-down-russian-business>

Siemens is working on the renewal of the current EAC certificates.

Please contact your local Siemens office on the status of validity of the EAC certification if you intend to import or offer to supply these products to an EAC relevant market (other than the sanctioned EAEU member states Russia or Belarus).

Информация об упаковке

[Информация об упаковке](#)

Information- and Downloadcenter (каталоги, брошюры,...)

<https://www.siemens.com/ic10>

Industry Mall (Каталог и система обработки заказов)

<https://mall.industry.siemens.com/mall/ru/ru/Catalog/product?mlfb=3RV1927-5AA00>

Онлайн-генератор Cax

<http://support.automation.siemens.com/WW/CAXorder/default.aspx?lang=en&mlfb=3RV1927-5AA00>

Service&Support (руководства, инструкции по эксплуатации, сертификаты, указания, FAQ,...)

<https://support.industry.siemens.com/cs/ww/en/ps/3RV1927-5AA00>

Банк изображений (фотографии продуктов, двухмерные размерные чертежи, трехмерные модели, схемы приборов, макросы EPLAN, ...)

http://www.automation.siemens.com/bilddb/cax_de.aspx?mlfb=3RV1927-5AA00&lang=en

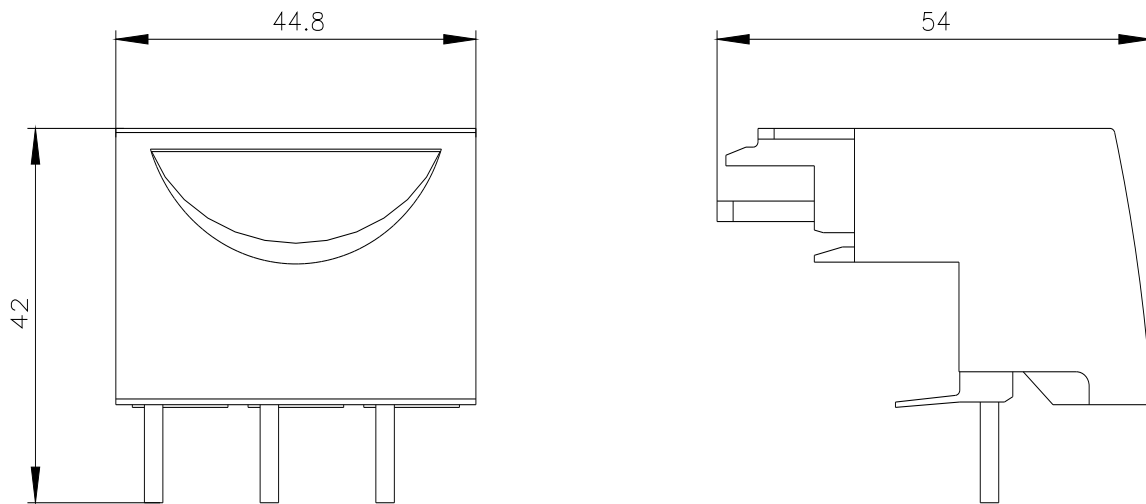

последнее изменение:

01.08.2023