













Ограничитель перенапряжения (RC-элемент) для 3RT1 S6, S10, S12 с винтовым присоединением (привод) 48–127 В AC, 70–150 В DC

| | | | |
|--|---|---|---|
| торговая марка изделия | SIRIUS | | |
| наименование изделия | ограничитель перенапряжения | | |
| Общие технические данные | | | |
| сертификат соответствия | CE / UL / CSA | | |
| Директива RoHS (дата) | 07/01/2006 | | |
| тип напряжения оперативного напряжения питания | AC/DC | | |
| оперативное напряжение питания 1 при переменном токе | | | |
| • при 50 Гц | 48 ... 127 V | | |
| • при 60 Гц | 48 ... 127 V | | |
| частота оперативного напряжения питания | | | |
| • 1 расчетное значение | 50 Hz | | |
| • 2 расчетное значение | 60 Hz | | |
| оперативное напряжение питания 1 | | | |
| • при постоянном токе | 70 ... 150 V | | |
| исполнение ограничителя перенапряжений | RC-звено | | |
| Условия окружающей среды | | | |
| окружающая температура | | | |
| • при эксплуатации | -25 ... +60 °C | | |
| • при хранении | -40 ... +80 °C | | |
| Разрешения Сертификаты | | | |
| General Product Approval | EMC | Declaration of Conformity | |
|  Confirmation |  |  |  |
| |  | | |
| Declaration of Conformity | Test Certificates | Marine / Shipping | |
|  EG-Konf. | Special Test Certificate |  |  |
| | |  |  |
| other | Railway | Environment | |
| Confirmation | Miscellaneous | Special Test Certificate | Environmental Con- |

Дополнительная информация

Siemens has decided to exit the Russian market (see here).

<https://press.siemens.com/global/en/pressrelease/siemens-wind-down-russian-business>

Siemens is working on the renewal of the current EAC certificates.

Please contact your local Siemens office on the status of validity of the EAC certification if you intend to import or offer to supply these products to an EAC relevant market (other than the sanctioned EAEU member states Russia or Belarus).

Информация об упаковке

[Информация об упаковке](#)

Information- and Downloadcenter (каталоги, брошюры,...)

<https://www.siemens.com/ic10>

Industry Mall (Каталог и система обработки заказов)

<https://mall.industry.siemens.com/mall/ru/ru/Catalog/product?mlfb=3RT1956-1CC00>

Онлайн-генератор Cax

<http://support.automation.siemens.com/WW/CAXorder/default.aspx?lang=en&mlfb=3RT1956-1CC00>

Service&Support (руководства, инструкции по эксплуатации, сертификаты, указания, FAQ,...)

<https://support.industry.siemens.com/cs/ww/en/ps/3RT1956-1CC00>

Банк изображений (фотографии продуктов, двухмерные размерные чертежи, трехмерные модели, схемы приборов, макросы EPLAN, ...)

http://www.automation.siemens.com/bilddb/cax_de.aspx?mlfb=3RT1956-1CC00&lang=en

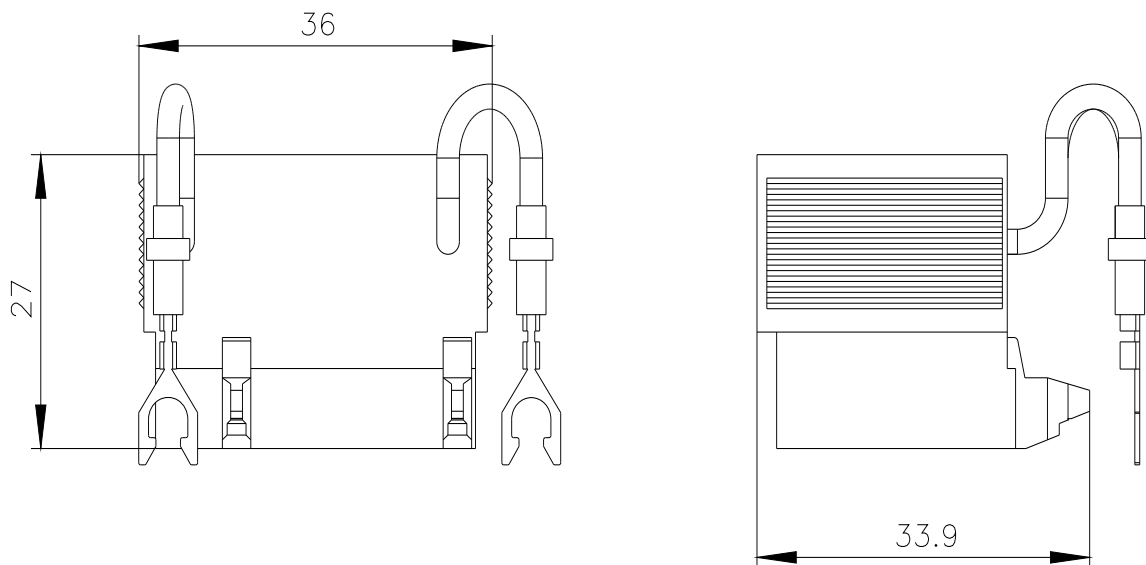

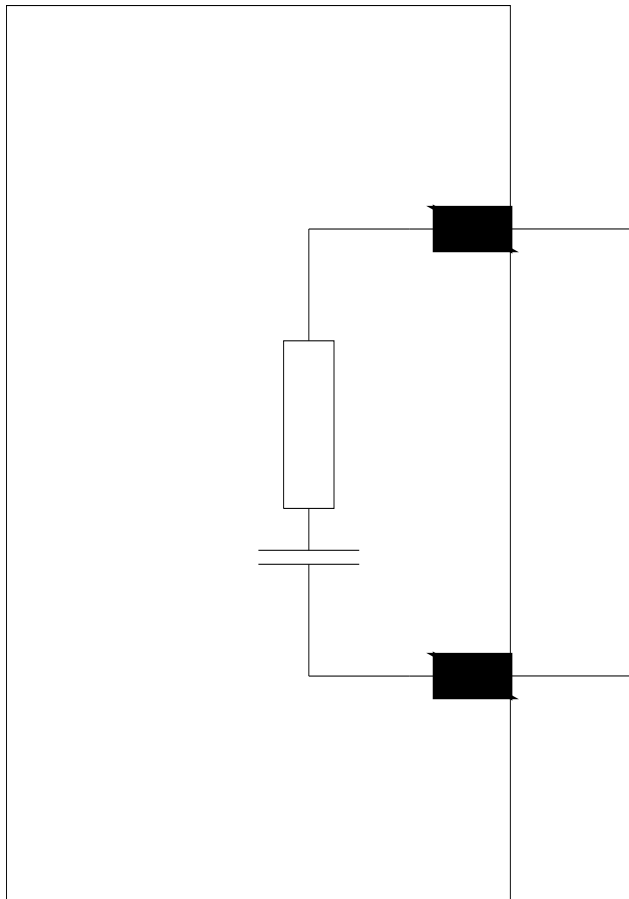

последнее изменение:

22.10.2022 