







Соединительный штекер для автоматического выключателя Типоразмер S0 с винтовым зажимом (мультиупаковка)



торговая марка изделия	SIRIUS		
наименование изделия	Соединительный штепсель		
исполнение изделия	для силового выключателя S0 винтовое соединение		
Общие технические данные			
типоразмер автоматического выключателя	S0		
Директива RoHS (дата)	07/01/2006		
число полюсов	3		
Монтаж/ крепление/ размеры			
вид креплений	винтовое крепление в силовом выключателе, вставляем в систему питания с пружинным зажимом		
Разрешения Сертификаты			
General Product Approval	Declaration of Conformity	Test Certificates	
Confirmation			
		Type Test Certificates/Test Report	
Marine / Shipping	other	Environment	
		Confirmation	Environmental Conformations
			

Дополнительная информация

Siemens has decided to exit the Russian market (see here).
<https://press.siemens.com/global/en/pressrelease/siemens-wind-down-russian-business>
 Siemens is working on the renewal of the current EAC certificates.
 Please contact your local Siemens office on the status of validity of the EAC certification if you intend to import or offer to supply these products to an EAC relevant market (other than the sanctioned EAEU member states Russia or Belarus).
Информация об упаковке
[Информация об упаковке](#)
Information- and Downloadcenter (каталоги, брошюры,...)
<https://www.siemens.com/ic10>
Industry Mall (Каталог и система обработки заказов)
<https://mall.industry.siemens.com/mall/ru/ru/Catalog/product?mlfb=3RV1927-5A>
Онлайн-генератор Cax
<http://support.automation.siemens.com/WW/CAXorder/default.aspx?lang=en&mlfb=3RV1927-5A>
Service&Support (руководства, инструкции по эксплуатации, сертификаты, указания, FAQ,...)
<https://support.industry.siemens.com/cs/ww/en/ps/3RV1927-5A>
 Банк изображений (фотографии продуктов, двухмерные размерные чертежи, трехмерные модели, схемы приборов, макросы EPLAN, ...)
http://www.automation.siemens.com/bilddb/cax_de.aspx?mlfb=3RV1927-5A&lang=en

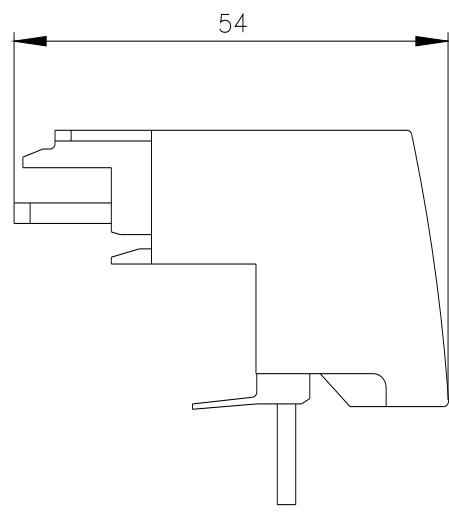
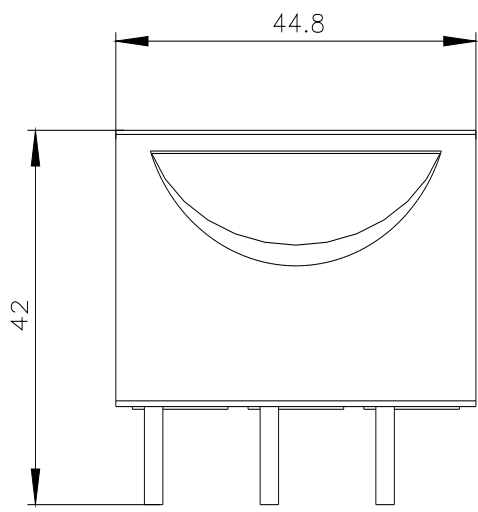

последнее изменение:

17.06.2021 