













Ограничитель перенапряжения (резистивно-емкостное звено (RC)) для 3RT1 S6, S10, S12 с винтовым креплением (привод) 24–48 В AC, 24–70 В DC

торговая марка изделия	SIRIUS				
наименование изделия	ограничитель перенапряжения				
Общие технические данные					
сертификат соответствия	CE / UL / CSA				
Директива RoHS (дата)	07/01/2006				
тип напряжения оперативного напряжения питания	AC/DC				
оперативное напряжение питания 1 при переменном токе	<ul style="list-style-type: none"> • при 50 Гц 24 ... 48 V • при 60 Гц 24 ... 48 V 				
частота оперативного напряжения питания	<ul style="list-style-type: none"> • 1 расчетное значение 50 Hz • 2 расчетное значение 60 Hz 				
оперативное напряжение питания 1	<ul style="list-style-type: none"> • при постоянном токе 24 ... 70 V 				
исполнение ограничителя перенапряжений	RC-звено				
Условия окружающей среды					
окружающая температура	<ul style="list-style-type: none"> • при эксплуатации -25 ... +60 °C • при хранении -40 ... +80 °C 				
Разрешения Сертификаты					
General Product Approval	EMC	Declaration of Conformity			
	Confirmation				
Declaration of Conformity	Test Certificates	Marine / Shipping			
	Special Test Certificate				
other	Railway	Environment			
Confirmation	Miscellaneous	Special Test Certificate	Environmental Con-		

Дополнительная информация

Siemens has decided to exit the Russian market (see here).

<https://press.siemens.com/global/en/pressrelease/siemens-wind-down-russian-business>

Siemens is working on the renewal of the current EAC certificates.

Please contact your local Siemens office on the status of validity of the EAC certification if you intend to import or offer to supply these products to an EAC relevant market (other than the sanctioned EAEU member states Russia or Belarus).

Информация об упаковке

[Информация об упаковке](#)

Information- and Downloadcenter (каталоги, брошюры,...)

<https://www.siemens.com/ic10>

Industry Mall (Каталог и система обработки заказов)

<https://mall.industry.siemens.com/mall/ru/ru/Catalog/product?mlfb=3RT1956-1CB00>

Онлайн-генератор Cax

<http://support.automation.siemens.com/WW/CAXorder/default.aspx?lang=en&mlfb=3RT1956-1CB00>

Service&Support (руководства, инструкции по эксплуатации, сертификаты, указания, FAQ,...)

<https://support.industry.siemens.com/cs/ww/en/ps/3RT1956-1CB00>

Банк изображений (фотографии продуктов, двухмерные размерные чертежи, трехмерные модели, схемы приборов, макросы EPLAN, ...)

http://www.automation.siemens.com/bilddb/cax_de.aspx?mlfb=3RT1956-1CB00&lang=en

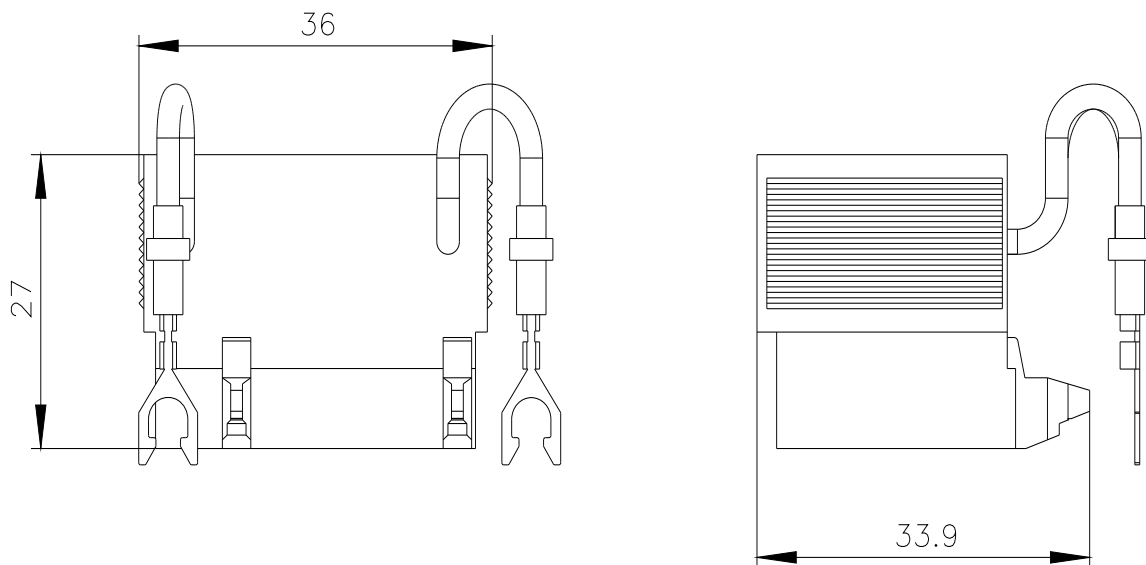

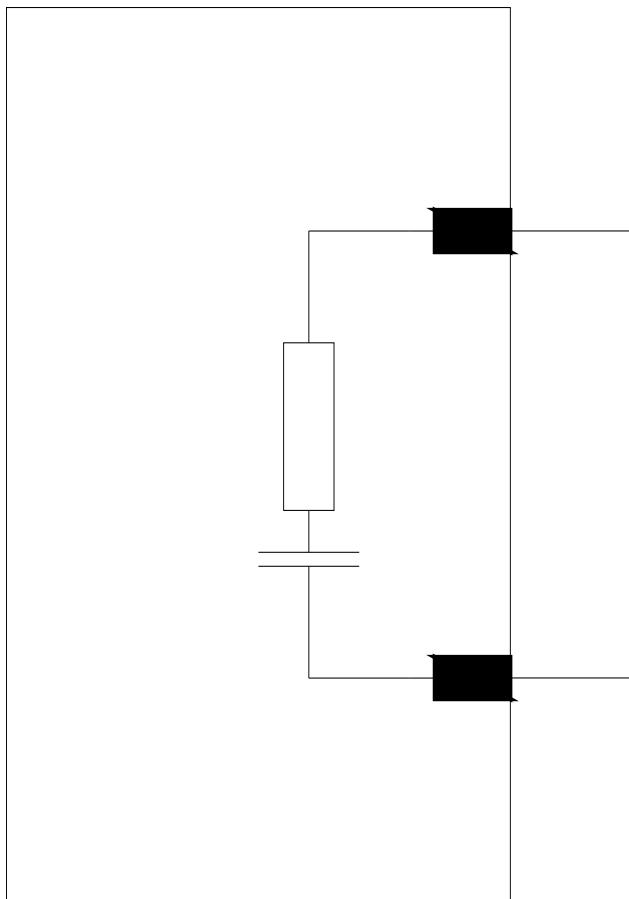

последнее изменение:

22.10.2022 